



www.jacuzzi france.com

Jacuzzi France - 8 route de Paris - 03300 Cusset
Tél 04 70 30 90 50 - Fax 04 70 97 41 90
E-mail : info@jacuzzi france.com

Showroom

62 bis avenue du Général Leclerc - 78230 Le Pecq
Tél 01 34 34 30 02

304 - trenta.fr Photos non contractuelles.

BAIGNOIRES
PERSONNALISABLES



Suivez vos envies, c'est une





Dès les premières étapes de sa création, une baignoire Jacuzzi® est pensée dans son utilisation finale. Tous les éléments qui la composent, sa forme, ses fonctions ont pour **seul objectif le confort** de l'utilisateur. Les baignoires Jacuzzi® s'adaptent à tous les intérieurs. De cette manière, **chacune d'elles est unique**. À la fois originale et tendance, Jacuzzi® offre toute une gamme de baignoires personnalisables à poser en îlot ou contre un mur. Profondes, elles permettent une immersion totale du corps pour **une relaxation complète**. Innovation, performance, créativité et design font de Jacuzzi® une marque reconnue dans le monde entier.



BAIGNOIRES PERSONNALISABLES

Une ligne de baignoires stylées. Jacuzzi® vous offre la possibilité de personnaliser votre baignoire pour le plaisir des yeux et avoir ainsi la salle de bains qui vous ressemble.

Personnaliser sa salle de bains avec un tablier de baignoire à ses couleurs : un rêve devenu une réalité Jacuzzi®... Les tabliers en résine des baignoires en îlot Stamford, Cabriolet, Ardore et Turquino sont déclinables dans toutes les couleurs de la gamme « RAL K7 ». Les modèles Morphosis et Nodus seront, elles, toutes en couleur !
Laissez parler votre imagination...



Vous trouverez la couleur de votre baignoire parmi les 210 nuances RAL K7 disponibles.



STAMFORD

Cette baignoire ovale offre une très grande stabilité grâce à son socle en polybéton. Le relief en forme de vague sur le tablier en fait l'originalité. Les rebords arrondis sont parfaits pour poser la tête. À poser en îlot ou contre un mur, elle se fond parfaitement dans n'importe quel style de salle de bains grâce à son design intemporel. A partir de 2 123 €.

Caractéristiques :

- Baignoire à poser en îlot ou contre un mur.
- Dimensions : 170 x 75 x 62 cm.
- Socle en polybéton.
- Position assise à droite ou à gauche.
- Double dossier.

Finitions :

- Baignoire en acrylique blanc double coque renforcée d'une base en polybéton.
- Extérieur de la baignoire en résine personnalisable RAL K7.

Version disponible :

- Sans robinetterie.
- Avec tablier intégral.

Accessoires fournis :

- Bonde clic-clac.
- Vidage et cache trop plein.

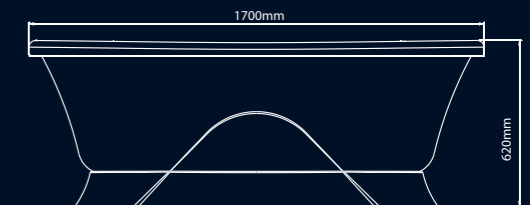
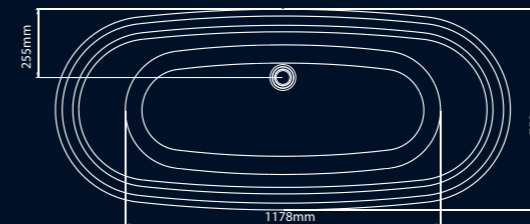



NOUVEAUTÉ

BAIGNOIRES
PERSONNALISABLES

Caractéristiques :

- Baignoire à poser en îlot ou contre un mur.
- Dimensions 155 x 81 cm.
- Grand dossier.
- Position assise.

Finitions :

- Baignoire acrylique blanc double coque renforcée d'une base en polybéton.
- Extérieur de la baignoire en résine personnalisable RAL K7.

Version disponible :

- Sans robinetterie.
- Avec tablier intégral.

Accessoires fournis :

- Bonde clic-clac.



CABRIOLET

Jacuzzi® a créé pour vous la baignoire Cabriolet. Sa courbe proche des baignoires d'antan, révèle un style Empire qui mettra en valeur toute votre salle de bains. Ses formes généreuses et séduisantes offrent une immersion totale et des moments de détente uniques.

A partir de 2370 €.

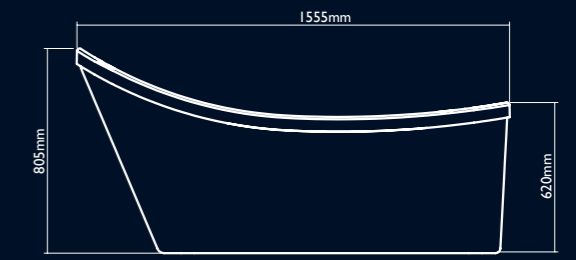
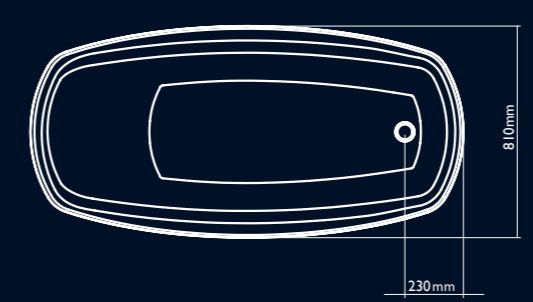



ARDORE

Laissez-vous submerger dans cette grande baignoire confortable et bicolore.



TURQUINO

Son tablier interchangeable vous permet d'oser la couleur.

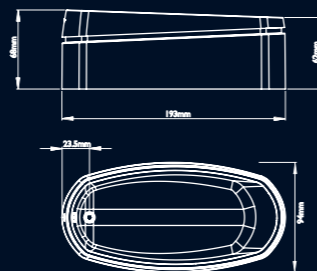
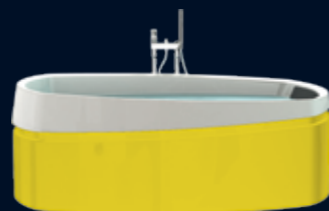

Caractéristiques :

- Baignoire à poser en îlot.
- Baignoire non percée.
- Dimensions : 193 x 94 cm.

Finitions :

- Baignoire acrylique blanc.

Tablier en résine personnalisable RAL K7, existe en blanc.

- Tablier en résine personnalisable RAL K7, existe en blanc.

Version disponible :

- Sans robinetterie.

Accessoires fournis :

- Manette de vidage.
- Bonde.
- Siphon.
- Dossier en Technogel®.

A partir de 4030 €.

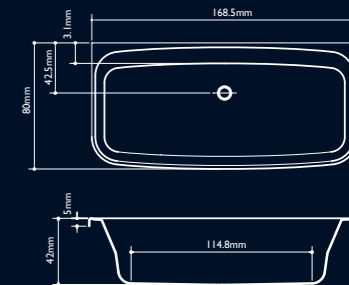

Caractéristiques :

- Baignoire à poser contre un mur.
- Baignoire non percée.
- Plage de robinetterie centrale.
- Double dossier

Finitions :

- Tablier en résine personnalisable RAL K7, existe en blanc.

- Baignoire acrylique blanc.

Version disponible :

- Sans robinetterie.
- Avec tablier intégral.

Accessoires fournis :

- Manette de vidage.

- Bonde.
- Siphon.
- Set de pieds réglables.

Option :

- Appuie tête en Technogel®.

A partir de 1783 €.



MORPHOSIS

Cette baignoire vous comblera de couleur et vous offre le choix d'une robinetterie murale, sur pied ou sur la baignoire elle-même.

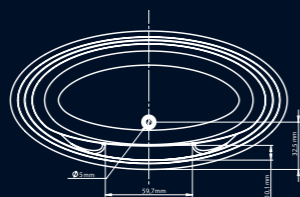

Caractéristiques :

- Baignoire à poser en îlot ou contre un mur.
- Accoudoirs thermoformés.
- Large plage de robinetterie.
- Baignoire non percée.
- Baignoire en résine renforcée par de la fibre de verre et une plaque de bois.

Finitions :

- Baignoire totalement personnalisable.

Version disponible :

- Sans robinetterie.

Accessoires fournis :

- Manette de vidage.
- Bonde.
- Set de pieds réglables.
- Siphon.

A partir de 3178 €.



NODUS

Grâce à son asymétrie qui épouse vos formes, cette baignoire vous enveloppera de toute sa couleur.

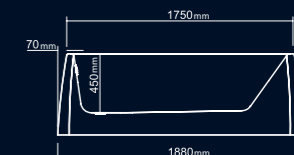
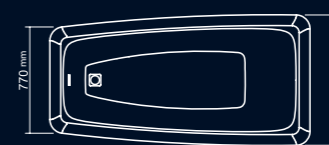

Caractéristiques :

- Baignoire à poser en îlot ou contre un mur.
- Baignoire non percée.
- Baignoire en résine renforcée par de la fibre de verre et une plaque de bois.

Finitions :

- Baignoire totalement personnalisable.

Version disponible :

- Sans robinetterie.

Accessoires fournis :

- Appuie tête en Technogel®.
- Manette de vidage.
- Bonde carrée.
- Siphon.
- Set de pieds réglables.

A partir de 3720 €.